

แปลนระบบไฟฟ้าชั้นบน (ดำรับ)

มาตราส่วน 1 : 100

หมายเหตุ

- ผู้รับจ้างต้องขอเสนอผู้ติดตั้ง / ผ่านผู้ควบคุมงาน/กรรมการตรวจการจ้าง
- /ผู้ออกแบบ/ก่อนดำเนินการติดตั้ง

 <p>มหาวิทยาลัยเทคโนโลยีราชมงคลกรุงเทพ</p>	
<p>โครงการ ปรับปรุงอาคาร 37 จำนวน 1 รายการ มหาวิทยาลัยเทคโนโลยีราชมงคลกรุงเทพ</p>	
<p>ฝ่ายราชการแผนอำนวยการ มหาวิทยาลัยเทคโนโลยีราชมงคลกรุงเทพ</p>	
<p>นายสมพร นิธิพันธ์</p>	
<p>คณะกรรมการจัดทำแบบและรายการก่อสร้าง</p>	
1) ผศ. พิระพล เตชะตวงค์	ประธานกรรมการ
2) ผศ. วุฒิชัย คงวิเศษเจริญ	กรรมการ
3) นายสานนท์ วงษ์มงคลฤทธิ์	กรรมการ
4) นายจิรายุวัฒน์ คำเสียว	กรรมการ
5) นายสินณรงค์ ฟูไกรไทย	กรรมการ
6) นายณัฐพงษ์ ศรีสุยะ	กรรมการและเลขานุการ
<p>คณะกรรมการตรวจรับแบบ</p>	
1) นายวุฒิชัย ธิลาภวิศิษฐ์	ประธานกรรมการ
2) นายทองเจ็ย พงษ์บุตร	กรรมการ
3) นางวิภาวดี โขศิริตานนท์	กรรมการและเลขานุการ
<p>แสดงแบบ แปลนระบบไฟฟ้าชั้นบน (ดำรับ)</p>	
แสดงแบบ FL2-E- (103)	วัน / เดือน / ปี
แผ่นที่ 103	รวมแผ่น 116

แปลนห้องน้ำหญิง
มาตราส่วน 1 : 50

แปลนห้องน้ำชาย
มาตราส่วน 1 : 50

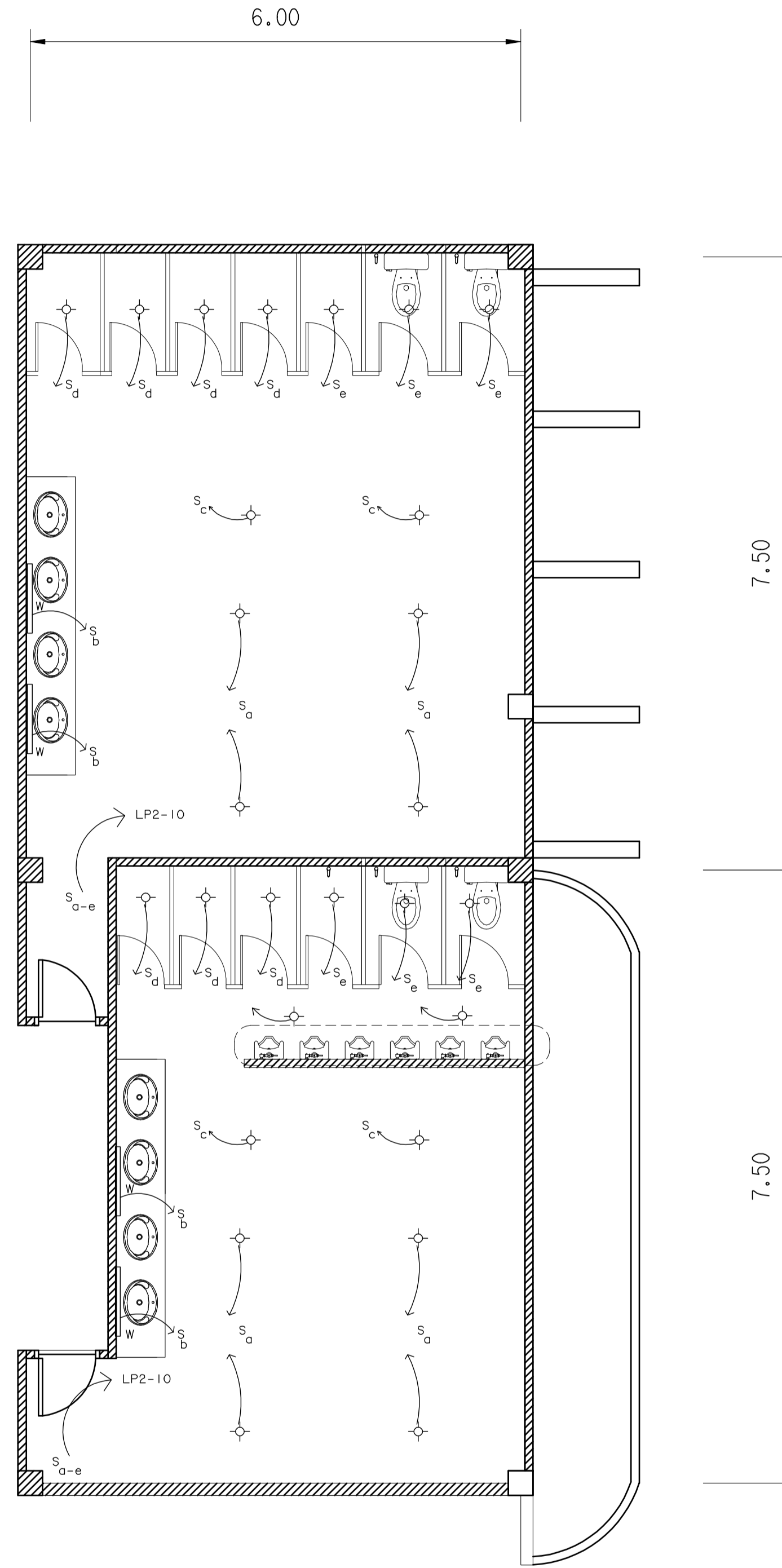

แปลนห้องน้ำชาย - ห้องน้ำหญิง ระบบไฟฟ้า(แสงสว่าง)
มาตราส่วน 1 : 50

หมายเหตุ
- ผู้ใช้งานต้องระมัดระวังอุบัติเหตุ / ผ่านผู้ควบคุมงาน/กรรมการตรวจการจ้าง / ออกแบบ/ก่อนดำเนินการติดตั้ง



มหาวิทยาลัยเทคโนโลยีราชมงคลกรุงเทพ

โครงการ
ปรับปรุงอาคาร 37 จำนวน 1 รายการ
มหาวิทยาลัยเทคโนโลยีราชมงคลกรุงเทพ

รักษาการแทนอธิการบดี
มหาวิทยาลัยเทคโนโลยีราชมงคลกรุงเทพ

นายสมพร นิระพันธ์

คณะกรรมการจัดทำแบบและรายการก่อสร้าง

- 1) ดศ. พิระพล เคชิตวงค์ ประธานกรรมการ
- 2) ดศ. สุวัฒน์ คงรัตน์ประเสริฐ กรรมการ
- 3) นายลลนภักดิ์ วงษ์มงคลสิทธิ์ กรรมการ
- 4) นายจิรายุวัฒน์ คำเสียว กรรมการ
- 5) นายชินณรงค์ ใญ่ไทย กรรมการ
- 6) นายณัฐพงษ์ ศิริภูธร กรรมการและเลขานุการ

คณะกรรมการตรวจรับแบบ

- 1) นายสุวัฒน์ วิลาจทวิสิทธิ์ ประธานกรรมการ
- 2) นายทองเกียรติ พงษ์บุตร กรรมการ
- 3) นางนิภาวดี โง่ศิริคำพันธ์ กรรมการและเลขานุการ

แสดงแบบ
แปลนห้องน้ำชาย - ห้องน้ำหญิง
ระบบไฟฟ้า(แสงสว่าง)

แสดงแบบ FL2-E- (104)	วัน / เดือน / ปี
แผ่นที่ 104	รวมแผ่น 116

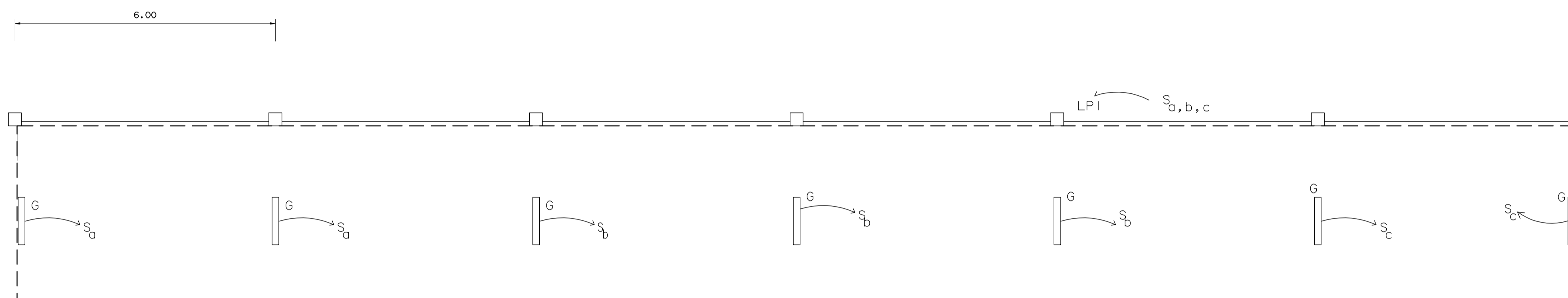

FL 2/4 แปลนปรับปรุงระบบไฟฟ้า แล่งล่ว่าง

มาตราส่วน 1 : 50

- 1) LPI เดิม หมายถึงให้ใช้สายอ่อนที่เดินสายจาก Load Panel ที่ 1 เดิม และต้องเป็นไปตามมาตรฐานการติดตั้งทางไฟฟ้าของ วสท. โดยติดตั้ง CB ขนาด 16 AT 63 AF 1P เพิ่มเดิม
- 2) สวิตช์ควบคุมแต่ละโคมไฟ ติดตั้งที่ชั้น 1 หน้าห้องงานกีฬา
- 3) สายวงจรรองของแต่ละโคมไฟใช้สาย IECC1 ขนาดไม่น้อยกว่า 2x2.5 sq.mm. เดินในท่อร้อยสายโลหะ EMT ขนาดไม่น้อยกว่า 1/2 inches ก่อนเข้าดวงโคมอนุญาตให้ใช้ท่อโลหะอ่อนได้

หมายเหตุ

- ผู้รับจ้างต้องขอเสนอขอวิธีวัด / ผ่านผู้ควบคุมงาน/กรรมการตรวจการจ้าง /ผู้ออกแบบ/ก่อนดำเนินการติดตั้ง



มหาวิทยาลัยเทคโนโลยีราชมงคลกรุงเทพ

โครงการ
ปรับปรุงอาคาร 37 จำนวน 1 รายการ
มหาวิทยาลัยเทคโนโลยีราชมงคลกรุงเทพ

ข้าราชการนอกอาคาร
มหาวิทยาลัยเทคโนโลยีราชมงคลกรุงเทพ

นายสมพร นิระพันธ์

คณะกรรมการจัดทำแบบและรายการก่อสร้าง

- 1) ดศ. วีระพล เดชคุ้มวงศ์ ประธานกรรมการ
- 2) ดศ. สุวัฒน์ คงรัตน์ประเสริฐ กรรมการ
- 3) นายฉานนท์ วงษ์มงคลฤทธิ์ กรรมการ
- 4) นายจีจ่าพันธุ์ คำเสียว กรรมการ
- 5) นายชินณรงค์ ฟูไกรไทย กรรมการ
- 6) นายธีรพงษ์ ศรีสุข กรรมการและเลขานุการ

คณะกรรมการตรวจรับแบบ

- 1) นายสุวิชัย วิลากรวิศิษฐ์ ประธานกรรมการ
- 2) นายทองเขียว พงษ์บุตร กรรมการ
- 3) นางนิภาวดี โง่ศิริคำพันธ์ กรรมการและเลขานุการ

แสดงแบบ
แปลนระบบไฟฟ้าหลังคากันน้ำลาด

แสดงแบบ FL2-E- (105)	วัน / เดือน / ปี
แผ่นที่ 105	รวมแผ่น 116

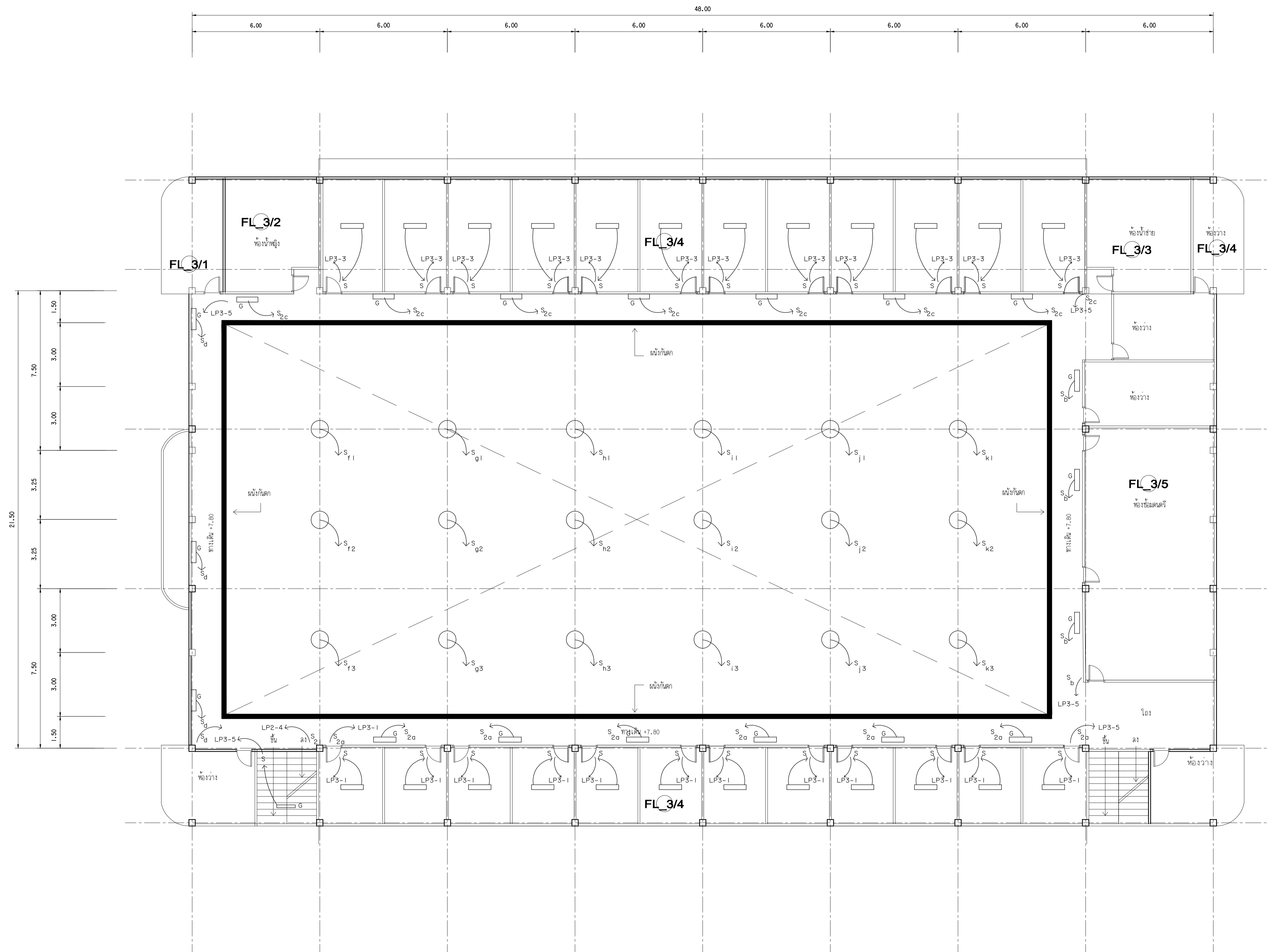

แปลนพื้นที่ชั้น 3 อาคาร 37 เทคนิควิศวกรรม

มาตราส่วน 1 : 100
งานระบบไฟฟ้า แลงสว่าง

- 1) ห้องประชุม 24 ห้องใหม่ใช้ไฟเดิม ขนาด 2x36 ฟ จำนวน 24 โคม
ที่ได้ออกนอกจากชั้น 1 ทำความสะอาด และเปลี่ยนหลอดเป็น LED - T8
ขนาด 36 ฟ จำนวน 48 หลอด นำมาติดตั้งตามรูปแบบพร้อมใช้งาน

หมายเหตุ

- ผู้รับจ้างต้องขอเสนอวิธีวัด / ผ่านผู้ควบคุมงาน/กรรมการตรวจการจ้าง
/ ออกแบบ/ก่อนดำเนินการติดตั้ง



มหาวิทยาลัยเทคโนโลยีราชมงคลกรุงเทพ

โครงการ
ปรับปรุงอาคาร 37 จำนวน 1 รายการ
มหาวิทยาลัยเทคโนโลยีราชมงคลกรุงเทพ

รักษาการแทนอธิการบดี
มหาวิทยาลัยเทคโนโลยีราชมงคลกรุงเทพ

นายสมพร นิธิพันธ์

คณะกรรมการจัดทำแบบและรายการก่อสร้าง

- 1) ดร.พิระพล เตชะรุ่งรงค์ ประธานกรรมการ
- 2) ดร.สุวิวัฒน์ คงรัตน์ประเสริฐ กรรมการ
- 3) นายฉานนท์ ว่องมงคลฤทธิ์ กรรมการ
- 4) นายจีจายวัฒน์ คำเสียว กรรมการ
- 5) นายชินณรงค์ สุโกวิทไทย กรรมการ
- 6) นายณัฐพงษ์ ศรีสุข กรรมการและเลขานุการ

คณะกรรมการตรวจรับแบบ

- 1) นายสุวิชัย วิลาจทวิศิษฐ์ ประธานกรรมการ
- 2) นายทองเขียว พงษ์บุตร กรรมการ
- 3) นางนิภาวดี โง่ศิริคำพันธ์ กรรมการและเลขานุการ

**แสดงแบบ
แปลนระบบไฟฟ้าแลงสว่างชั้น 3 อาคาร 37**

แสดงแบบ FL3-E- (106)	วัน / เดือน / ปี
แผ่นที่ 106	รวมแผ่น 116

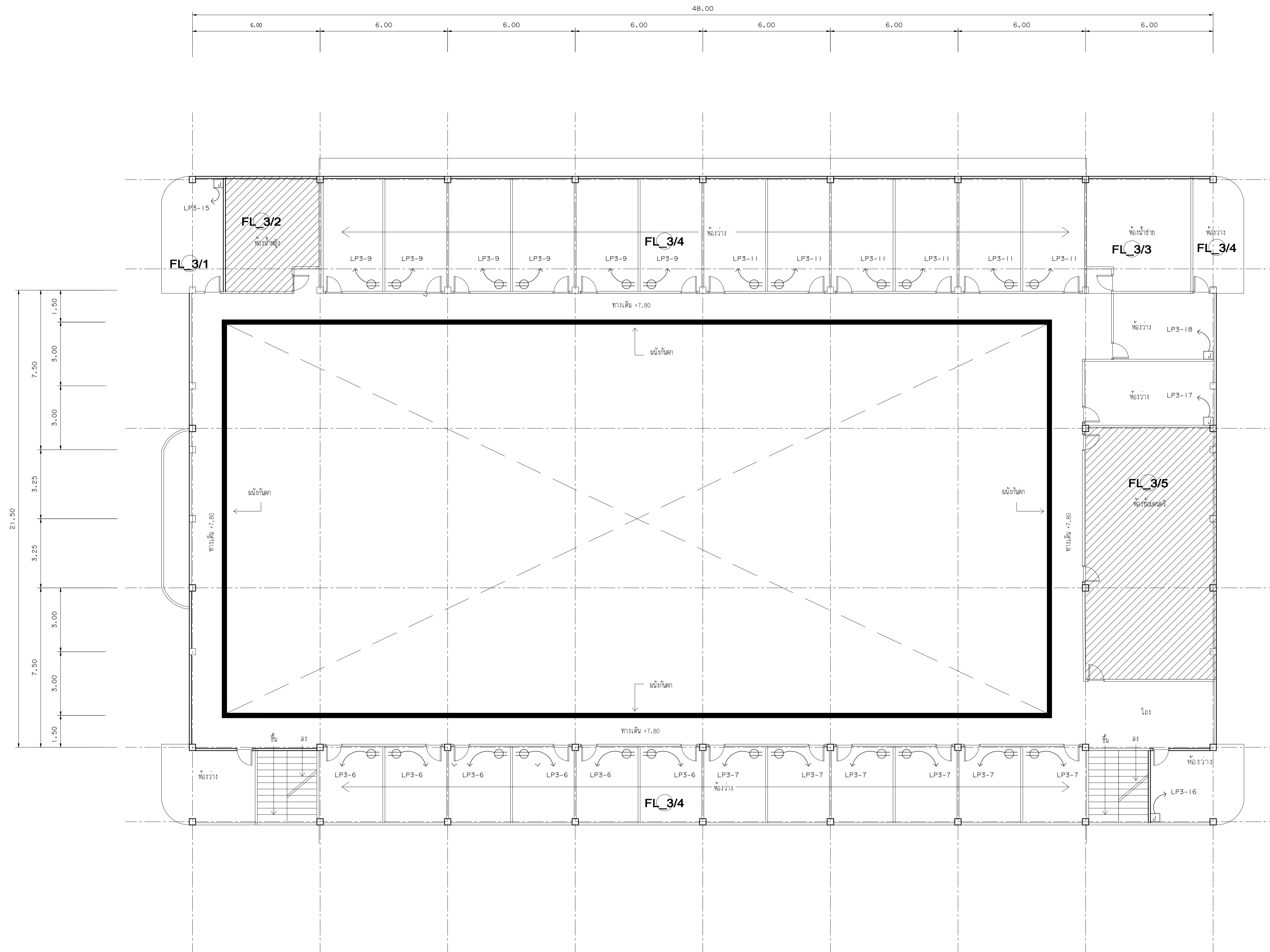

แปลนพื้นที่ 3 อาคาร 37 เทคนิคนครหลวง

มาตราส่วน 1 : 100
 ภาวะบันไดไฟฟ้า เต็มรับ

หมายเหตุ
 - ผู้รับจ้างต้องขอเสนอวิธีวัด / ผ่านผู้ควบคุมงาน/กรรมการตรวจการจ้าง
 /ผู้ออกแบบ/ก่อนดำเนินการติดตั้ง



มหาวิทยาลัยเทคโนโลยีราชมงคลกรุงเทพ

โครงการ
 ปรับปรุงอาคาร 37 จำนวน 1 รายการ
 มหาวิทยาลัยเทคโนโลยีราชมงคลกรุงเทพ

ผู้อำนวยการแผนกวิชาการ
 มหาวิทยาลัยเทคโนโลยีราชมงคลกรุงเทพ

นายสมพร ยะพันธ์

คณะกรรมการจัดทำแบบและรายการก่อสร้าง

- 1) ดร.พีระพล เตชะตัญวงศ์ ประธานกรรมการ
- 2) ดร.สุวิวัฒน์ คงรัตนประเสริฐ กรรมการ
- 3) นายคานนท์ อ่องมงคลฤทธิ์ กรรมการ
- 4) นายจิรานุวัฒน์ คำปลิว กรรมการ
- 5) นายชินณรงค์ ฟูไกรไทย กรรมการ
- 6) นายรัฐพงษ์ ศรีฉะ กรรมการและเลขานุการ

คณะกรรมการตรวจรับแบบ

- 1) นายสุวิชัย ธิลาทรวิเศษย์ ประธานกรรมการ
- 2) นายทองเพียร พรมบุตร กรรมการ
- 3) นางวิภาวดี โยธิตถานันท์ กรรมการและเลขานุการ

แสดงแบบ
 แปลนระบบตัวรับ และลายสัญลักษณ์ชั้น 3

แสดงแบบ FL3-E- (107)	วัน / เดือน / ปี
แผ่นที่ 107	รวมแผ่น 116

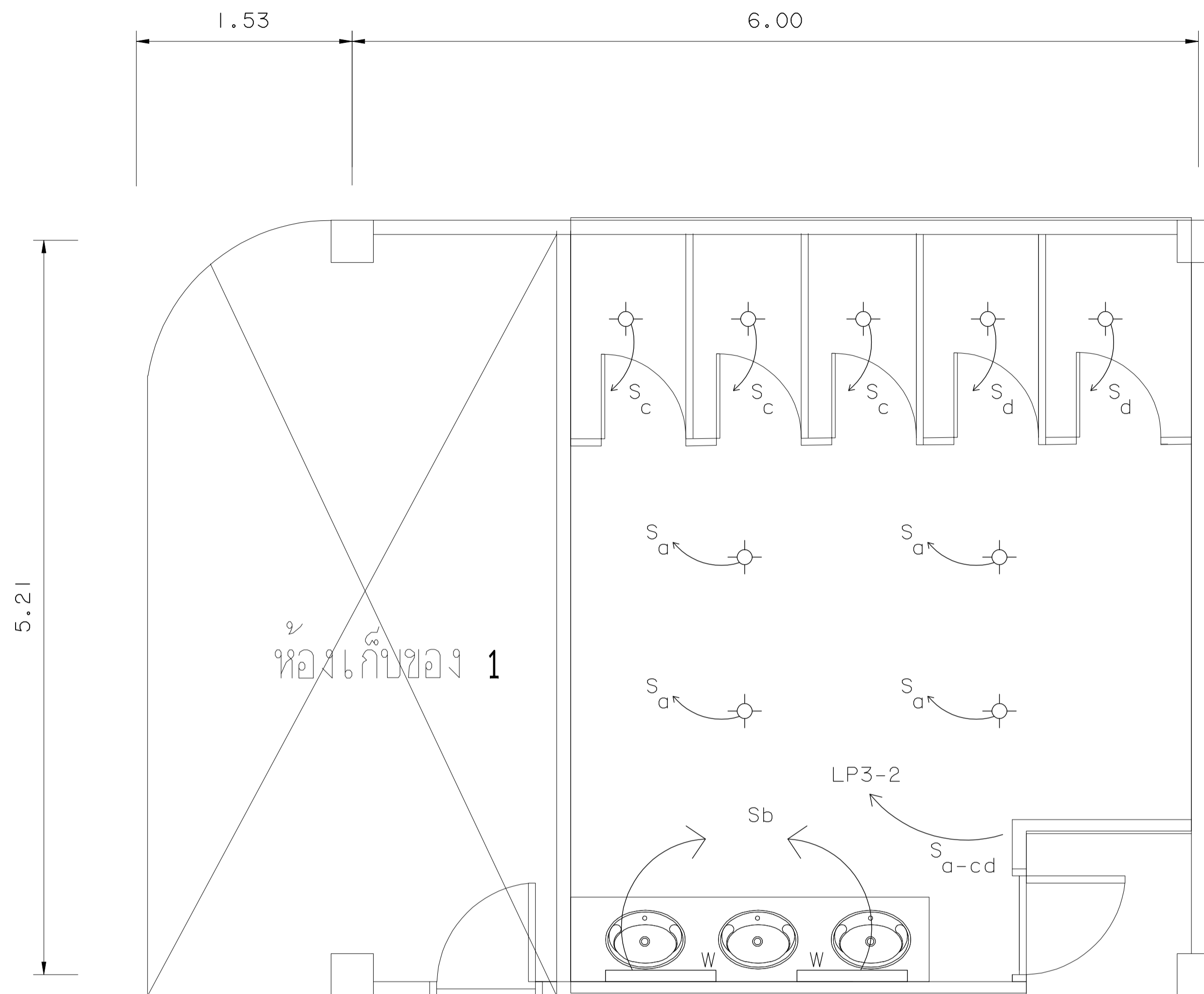

FL3/1 แปลนปรับปรุงห้องน้ำหญิง ไฟฟ้าและแสงสว่าง

มาตรฐาน : 1 : 25

หมายเหตุ

- ผู้รับจ้างต้องขอเสนอวิธีวัด / ผ่านผู้ควบคุมงาน/กรรมการตรวจการจ้าง
- /ผู้ออกแบบ/ก่อนดำเนินการติดตั้ง



มหาวิทยาลัยเทคโนโลยีราชมงคลกรุงเทพ

โครงการ
ปรับปรุงอาคาร 37 จำนวน 1 รายการ
มหาวิทยาลัยเทคโนโลยีราชมงคลกรุงเทพ

วิทยาเขตบางเขน
มหาวิทยาลัยเทคโนโลยีราชมงคลกรุงเทพ

นายสมพร นิระพันธ์

คณะกรรมการจัดทำแบบและรายการก่อสร้าง

- 1) ดศ. พิศพล เคชิตวงค์ ประธานกรรมการ
- 2) ดศ. สุวัฒน์ คงรัตน์ประเสริฐ กรรมการ
- 3) นายลลนาท ว่องมงคลฤทธิ์ กรรมการ
- 4) นายจิรายุวัฒน์ คำเสียว กรรมการ
- 5) นายชินณรงค์ สุโกวิท กรรมการ
- 6) นายณัฐพงษ์ ศิริภูธร กรรมการและเลขานุการ

คณะกรรมการตรวจรับแบบ

- 1) นายสุวัฒน์ วิลากรวิศิษฐ์ ประธานกรรมการ
- 2) นายทองเขียว พงษ์บุตร กรรมการ
- 3) นางนิภาวดี โขศิริคำพันธ์ กรรมการและเลขานุการ

แสดงแบบ
แปลนห้องประชุมเล็ก 3
แปลนติดตั้งเฟอร์นิเจอร์ และครุภัณฑ์

แสดงแบบ FL3-E- (108)	วัน / เดือน / ปี
แผ่นที่ 108	รวมแผ่น 116

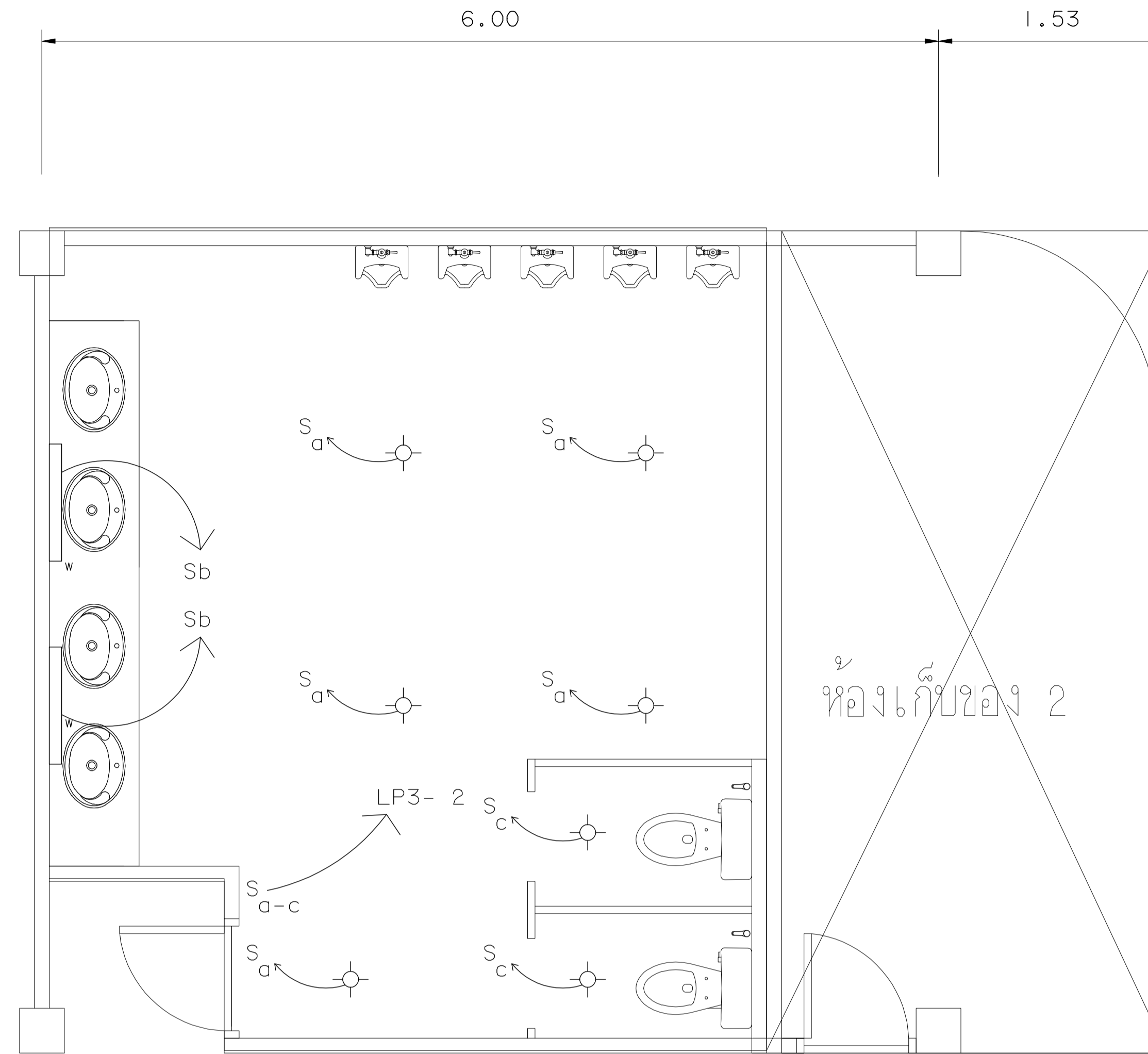

FL 3/2

แปลนปรับปรุงห้องน้ำชาย ไฟฟ้าและแสงสว่าง

มาตราส่วน 1 : 25

หมายเหตุ

- ผู้รับจ้างต้องขอเสนอวัสดุ / धान์ผู้ควบคุมงาน/กรรมการตรวจการจ้าง / ผู้ออกแบบ/ก่อนดำเนินการติดตั้ง

 <p>มหาวิทยาลัยเทคโนโลยีราชมงคลกรุงเทพ</p>	
<p>โครงการ ปรับปรุงอาคาร 37 จำนวน 1 รายการ มหาวิทยาลัยเทคโนโลยีราชมงคลกรุงเทพ</p>	
<p>วิทยาเขตบางเขน มหาวิทยาลัยเทคโนโลยีราชมงคลกรุงเทพ</p>	
<p>นายสมพร นิระพันธ์</p>	
<p>คณะกรรมการจัดทำแบบและรายการก่อสร้าง</p>	
1) ดร. พิระพล เคชิตวงค์	ประธานกรรมการ
2) ดร. สุวัฒน์ คงรัตน์ประเสริฐ	กรรมการ
3) นายฉานนท์ วงษ์มงคลฤทธิ์	กรรมการ
4) นายจิรายุวัฒน์ คำเสียว	กรรมการ
5) นายชินณรงค์ ฟูไกรไทย	กรรมการ
6) นายณัฐพงษ์ ศรีสุระ	กรรมการและเลขานุการ
<p>คณะกรรมการตรวจรับแบบ</p>	
1) นายสุวัฒน์ วิลาภทวีสิทธิ์	ประธานกรรมการ
2) นายทองเขียว พงษ์บุตร	กรรมการ
3) นางนิภาวดี โขสีตานนท์	กรรมการและเลขานุการ
<p>แสดงแบบ แปลนห้องประชุมเล็ก 3 แปลนติดตั้งเพอร์นิเจอร์ และครุภัณฑ์</p>	
แสดงแบบ FL3-E- (109)	วัน / เดือน / ปี
แผ่นที่ 109	รวมแผ่น 116

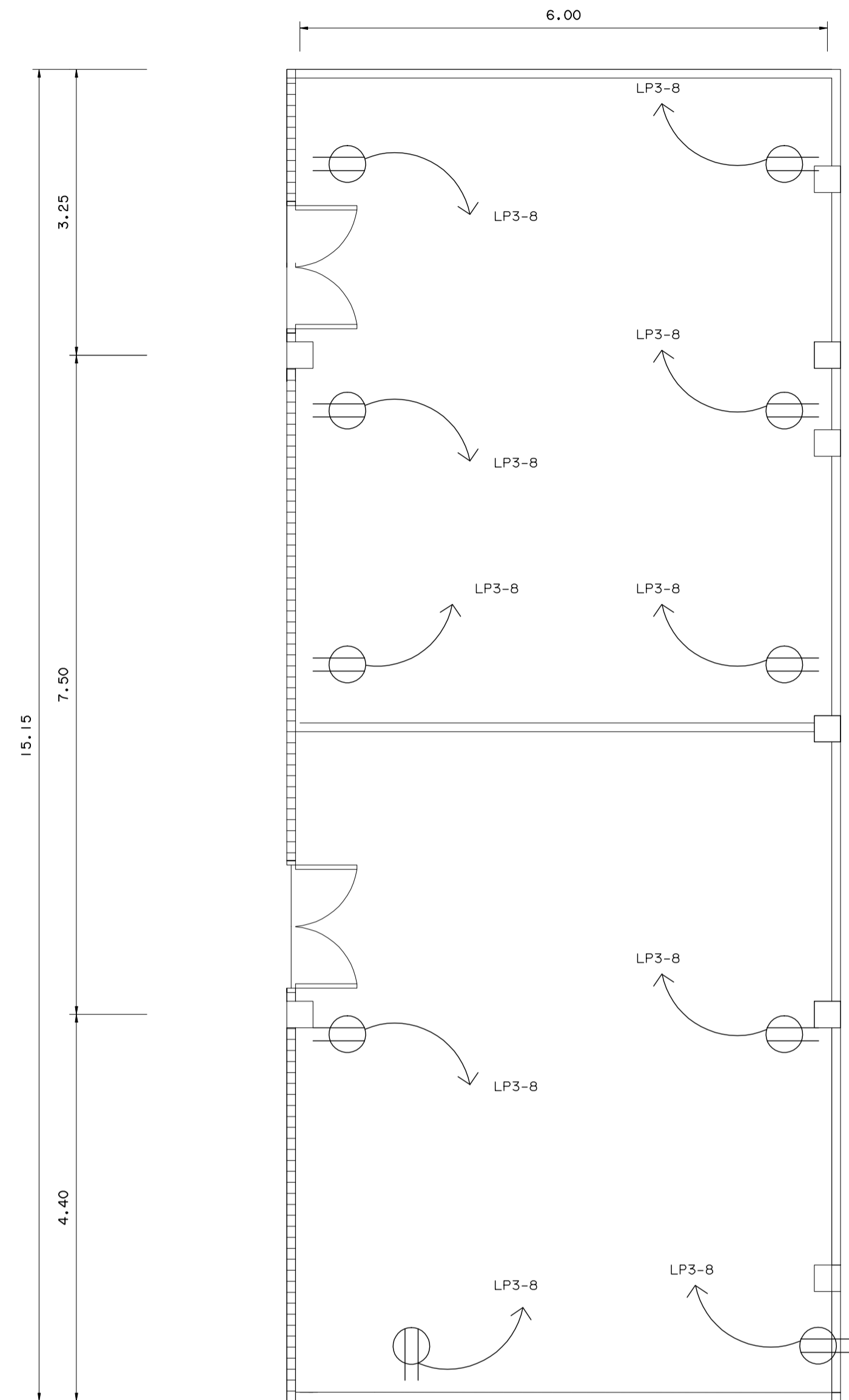

แปลนปรับปรุงห้องซ่อมดนตรี ระบบไฟฟ้า (ตัวรับ)

มาตราส่วน 1 : 50

หมายเหตุ

- ผู้รับจ้างต้องขอเสนอวัสดุ / ผ่านผู้ควบคุมงาน/กรรมการตรวจการจ้าง
- / ออกแบบ/ ก่อนดำเนินการติดตั้ง

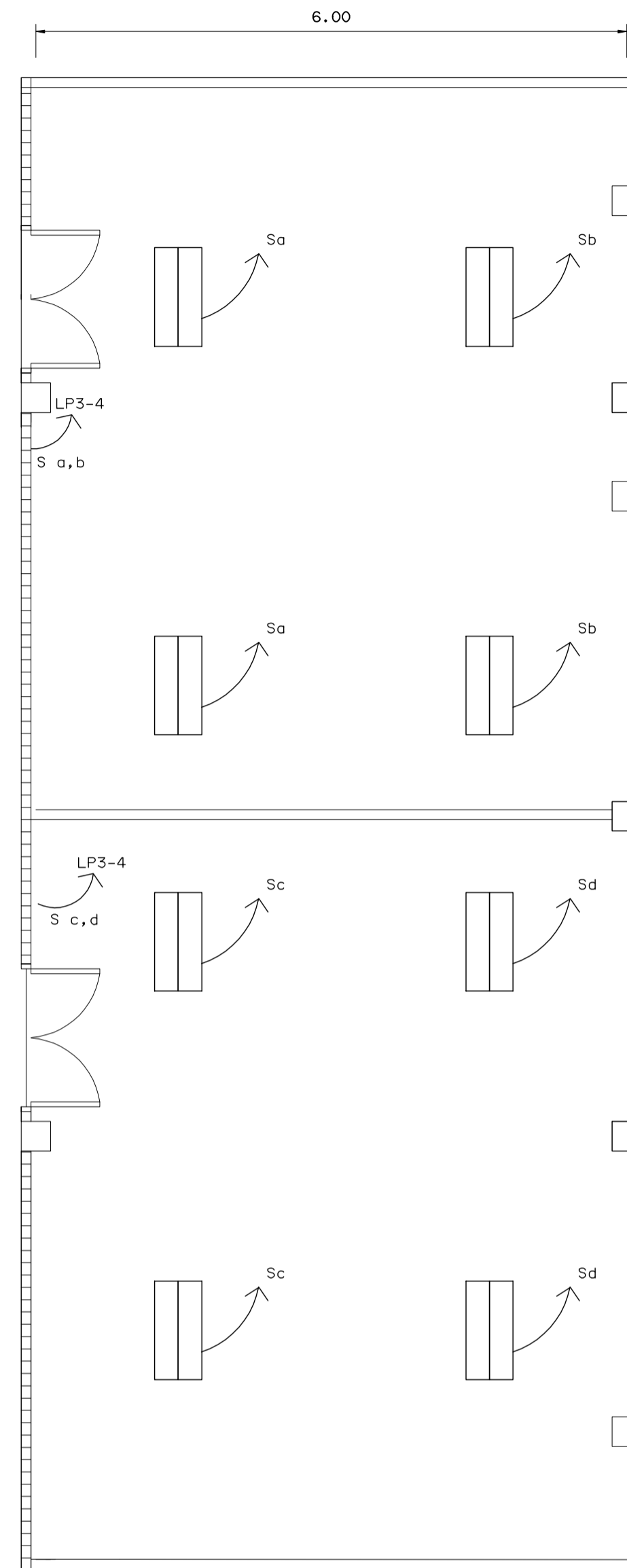

แปลนปรับปรุงห้องซ่อมดนตรี ระบบไฟฟ้า (แสงสว่าง)

มาตราส่วน 1 : 50

 <p>มหาวิทยาลัยเทคโนโลยีราชมงคลกรุงเทพ</p>	
<p>โครงการ ปรับปรุงอาคาร 37 จำนวน 1 รายการ มหาวิทยาลัยเทคโนโลยีราชมงคลกรุงเทพ</p>	
<p>ข้าราชการนอกอาคาร มหาวิทยาลัยเทคโนโลยีราชมงคลกรุงเทพ</p>	
<p>นายสมพงษ์ นิระพันธ์</p>	
<p>คณะกรรมการจัดทำแบบและรายการก่อสร้าง</p>	
1) ดศ. พิศพล เคชิตวงค์	ประธานกรรมการ
2) ดศ. สุวัฒน์ คงรัตน์ประเสริฐ	กรรมการ
3) นายฉานนท์ วงษ์มงคลฤทธิ์	กรรมการ
4) นายจีจ่าพันธุ์ คำเสียว	กรรมการ
5) นายชินณรงค์ ฟูไกรไทย	กรรมการ
6) นายรุ่งพงษ์ ศรีสุขะ	กรรมการและเลขานุการ
<p>คณะกรรมการตรวจรับแบบ</p>	
1) นายสุวัฒน์ วิลาจทวิศิษฐ์	ประธานกรรมการ
2) นายทองเขียว พงษ์บุตร	กรรมการ
3) นางนิภาวดี โขศิริตานนท์	กรรมการและเลขานุการ
<p>แสดงแบบ แปลนปรับปรุงห้องซ่อมดนตรี (ระบบไฟฟ้า แสงสว่าง) ใต้</p>	
แสดงแบบ FL2-E- (110)	วัน / เดือน / ปี
แผ่นที่ 110	รวมแผ่น 116

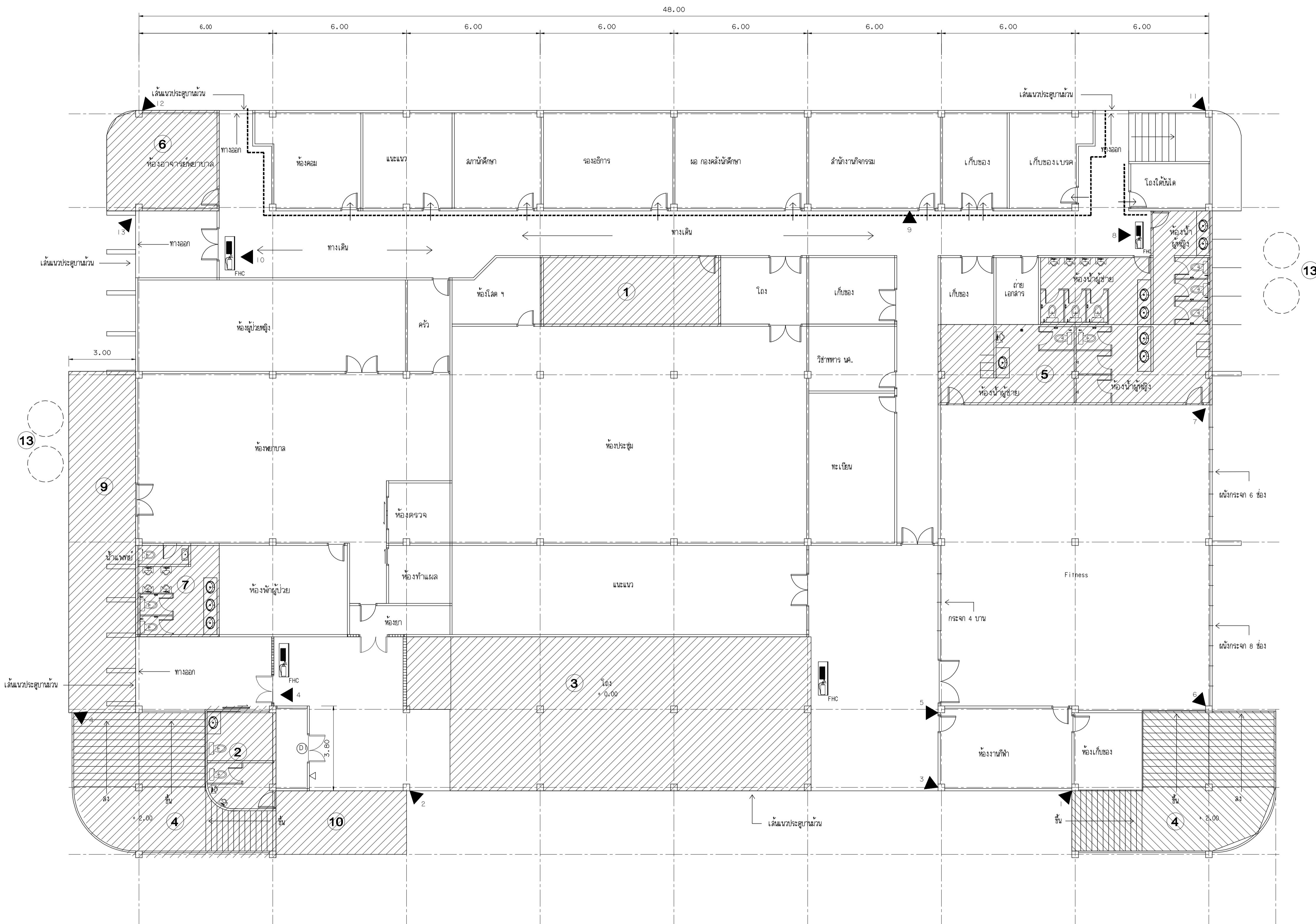

แปลนพื้นที่ | ระบบดับเพลิง และติดตั้งกล่องวงจรปิด
มาตราส่วน 1 : 100

สัญลักษณ์ และรายการ

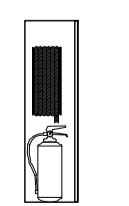

15

- ติดตั้งถังดับเพลิง ขนาด 15 Lbs. (7 kg.) จำนวน 4 จุด
- ตำแหน่งสามารถปรับเปลี่ยนได้ตามความเหมาะสม

หมายเหตุ

- ผู้รับจ้างต้องขอเสนอผู้ผลิตวัสดุ / ผ่านผู้ควบคุมงาน/กรรมการตรวจการจ้าง
- /ผู้ออกแบบ/ก่อนดำเนินการติดตั้ง

- ตำแหน่งกล่องวงจรปิด จำนวน 14 จุด
- (ตำแหน่งสามารถปรับเปลี่ยนตามความเหมาะสมกับสภาพหน้างาน)



มหาวิทยาลัยเทคโนโลยีราชมงคลกรุงเทพ

โครงการ
ปรับปรุงอาคาร 37 จำนวน 1 รายการ
มหาวิทยาลัยเทคโนโลยีราชมงคลกรุงเทพ

ข้าราชการท่านอธิการบดี
มหาวิทยาลัยเทคโนโลยีราชมงคลกรุงเทพ

นายสมพร ชัยพันธ์

คณะกรรมการจัดทำแบบและรายการก่อสร้าง

1) ดร.พีระพล เตชะตุงวดี	ประธานกรรมการ
2) ดร.สุวัฒน์ คงรัตน์ประเสริฐ	กรรมการ
3) นายคานนท์ ว่องมงคลฤทธิ์	กรรมการ
4) นายจิราวุฒินันต์ คำสืบ	กรรมการ
5) นายชินณรงค์ สุไกรไทย	กรรมการ
6) นายรัฐพงษ์ ศรีวิริยะ	กรรมการและเลขานุการ

คณะกรรมการตรวจรับแบบ

1) นายสุวิชัย วิสารทวิเศษย์	ประธานกรรมการ
2) นายทองเพียร พรมบุตร	กรรมการ
3) นางวิภาวดี โชติสถิตนันท์	กรรมการและเลขานุการ

แสดงแบบ
แปลนระบบดับเพลิง
และติดตั้งกล่องวงจรปิด ชั้น 1

แสดงแบบ FAL-1 (111)	วัน / เดือน / ปี
แผ่นที่ 111	รวมแผ่น 116

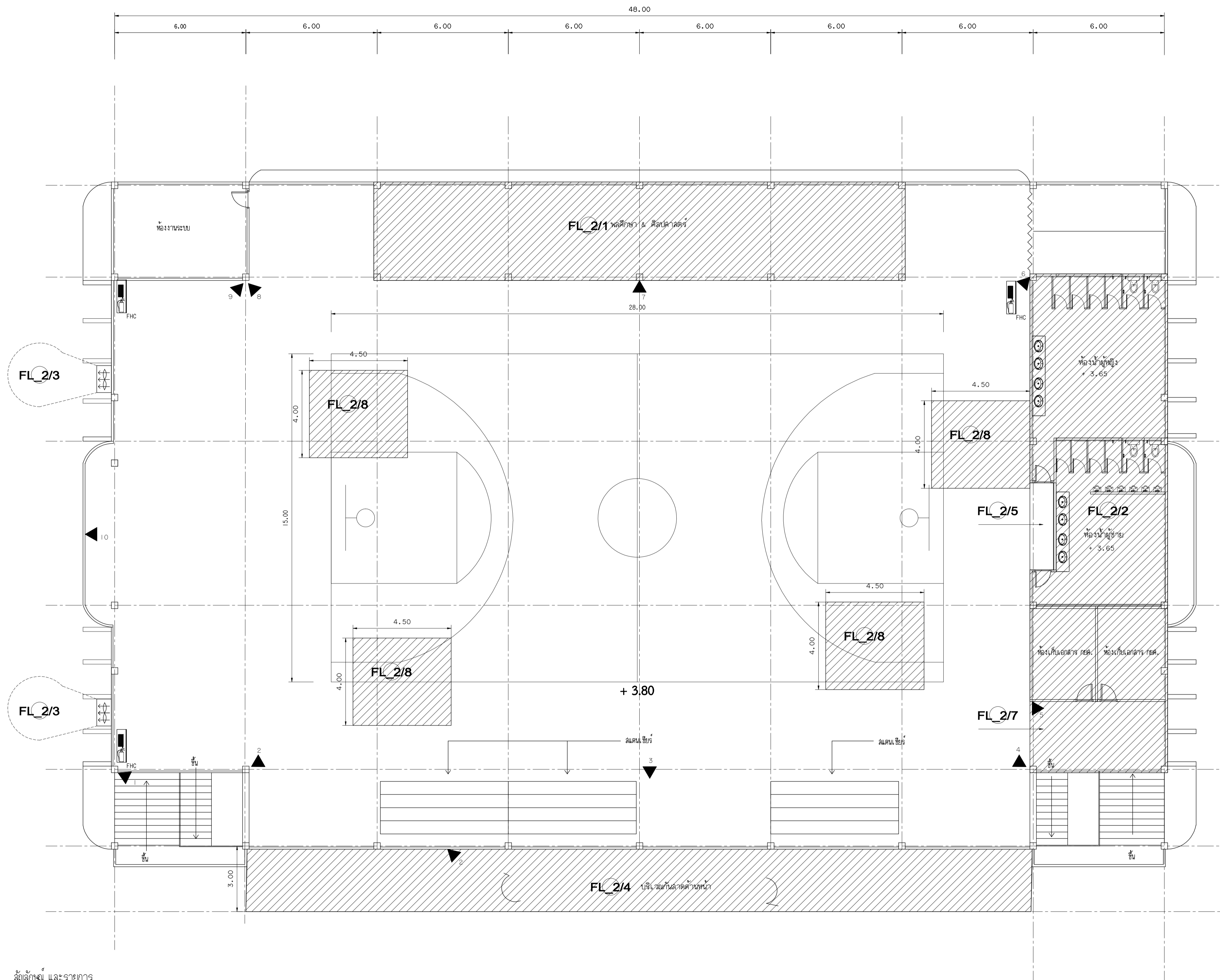

สัญลักษณ์ และรายการ

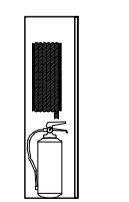

15

- ติดตั้งถังดับเพลิง ขนาด 15 Lbs. (7 kg.) จำนวน 4 จุด
- ตำแหน่งสามารถปรับเปลี่ยนได้ตามความเหมาะสม
- ผู้รับจ้างต้องขอเสนอวัสดุ / ผ่านผู้ควบคุมงาน/กรรมการตรวจการจ้าง / ออกแบบ/ก่อนดำเนินการติดตั้ง

แปลนพื้นที่ชั้นที่ 2 ระบบดับเพลิง และติดตั้งกล่องวงจรปิด

มาตราส่วน 1 : 100

- ตำแหน่งกล่องวงจรปิด จำนวน 10 จุด
- (ตำแหน่งสามารถปรับเปลี่ยนได้ตามความเหมาะสมกับสภาพพื้นที่งาน)

มหาวิทยาลัยเทคโนโลยีราชมงคลกรุงเทพ	
โครงการปรับปรุงอาคาร 37 จำนวน 1 รายการ มหาวิทยาลัยเทคโนโลยีราชมงคลกรุงเทพ	
เจ้าภาพโครงการ/หน่วยงาน มหาวิทยาลัยเทคโนโลยีราชมงคลกรุงเทพ	
นายสมพร ยี่ะพันธ์	
คณะกรรมการจัดทำแบบและรายการก่อสร้าง	
1) ดร.พีระพล เตชะตวรงค์	ประธานกรรมการ
2) ดร.สุวัฒน์ คงรัตนประเสริฐ	กรรมการ
3) นายฉานนท์ ว่องมงคลฤทธิ์	กรรมการ
4) นายจิราวุฒินันต์ คำสืบ	กรรมการ
5) นายชินณรงค์ สุโกไรโย	กรรมการ
6) นายอัฐพงษ์ ศรีอุบล	กรรมการและเลขานุการ
คณะกรรมการตรวจรับแบบ	
1) นายวุฒิชัย วัลสารพิศิษฐ์	ประธานกรรมการ
2) นายทองเพียร พรมบุตร	กรรมการ
3) นางวิภาวดี โยธิตถานันท์	กรรมการและเลขานุการ
แสดงแบบแปลนระบบดับเพลิง และติดตั้งกล่องวงจรปิด ชั้น 2	
แสดงแบบ FAL-1 (112)	วัน / เดือน / ปี
แผ่นที่ 112	รวมแผ่น 116

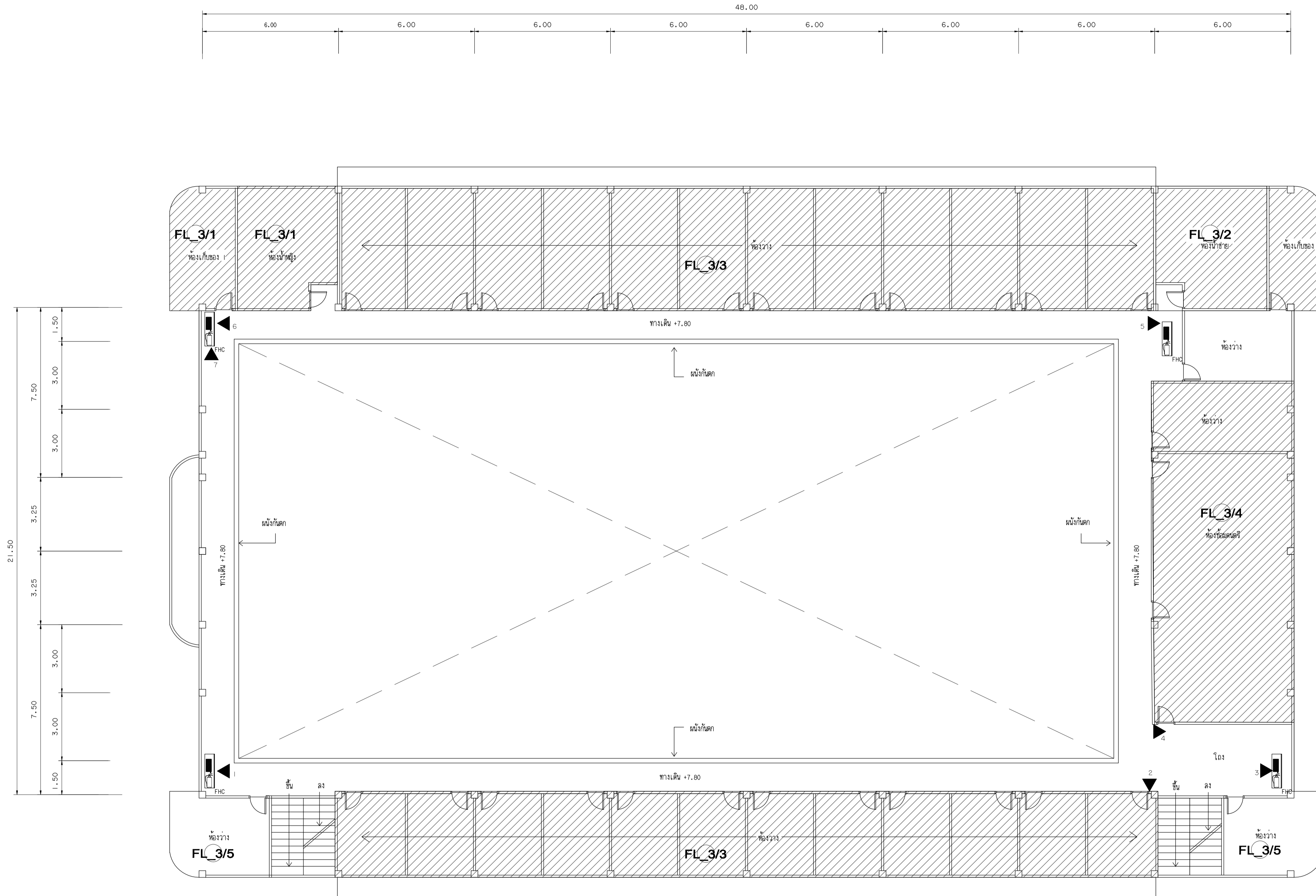

สัญลักษณ์ และรายการ

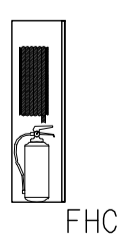

15

- ติดตั้งถังดับเพลิง ขนาด 15 Lbs. (7 kg.) จำนวน 4 จุด
- ตำแหน่งสามารถปรับเปลี่ยนได้ตามความเหมาะสม
- หมายเหตุ
- ผู้รับจ้างต้องขอเสนอผู้ผลิต / ผ่านผู้ควบคุมงาน/กรรมการตรวจการจ้าง / ออกแบบ/ก่อนดำเนินการติดตั้ง

แปลนพื้นที่ 3 ระบบดับเพลิง และติดตั้งกล่องวงจรปิด

มาตราส่วน 1 : 100

- ← ตำแหน่งกล่องวงจรปิด จำนวน 7 จุด
- (ตำแหน่งสามารถปรับเปลี่ยนได้ตามความเหมาะสมกับสภาพทำงาน)



มหาวิทยาลัยเทคโนโลยีราชมงคลกรุงเทพ

โครงการ
ปรับปรุงอาคาร 37 จำนวน 1 รายการ
มหาวิทยาลัยเทคโนโลยีราชมงคลกรุงเทพ

ผู้อำนวยการแผนกอาคาร
มหาวิทยาลัยเทคโนโลยีราชมงคลกรุงเทพ

นายสมพร ชัยพันธ์

คณะกรรมการจัดทำแบบและรายการก่อสร้าง

- 1) ดร.พีระพล เศษตวรงค์ ประธานกรรมการ
- 2) ดร.สุวิวัฒน์ คงรัตนประเสริฐ กรรมการ
- 3) นายคานนท์ วงษ์มงคลฤทธิ์ กรรมการ
- 4) นายจิราวุฒินันต์ คำปลิว กรรมการ
- 5) นายชินณรงค์ สุโกเกียรติ กรรมการ
- 6) นายรัฐพงษ์ ศรีสุภา กรรมการและเลขานุการ

คณะกรรมการตรวจรับแบบ

- 1) นายวุฒิชัย ธีลาทรประดิษฐ์ ประธานกรรมการ
- 2) นายทองเพียร พรมบุตร กรรมการ
- 3) นางวิภาวดี โยธิตถานันท์ กรรมการและเลขานุการ

แสดงแบบ
แปลนระบบดับเพลิง
และติดตั้งกล่องวงจรปิด ชั้น 3

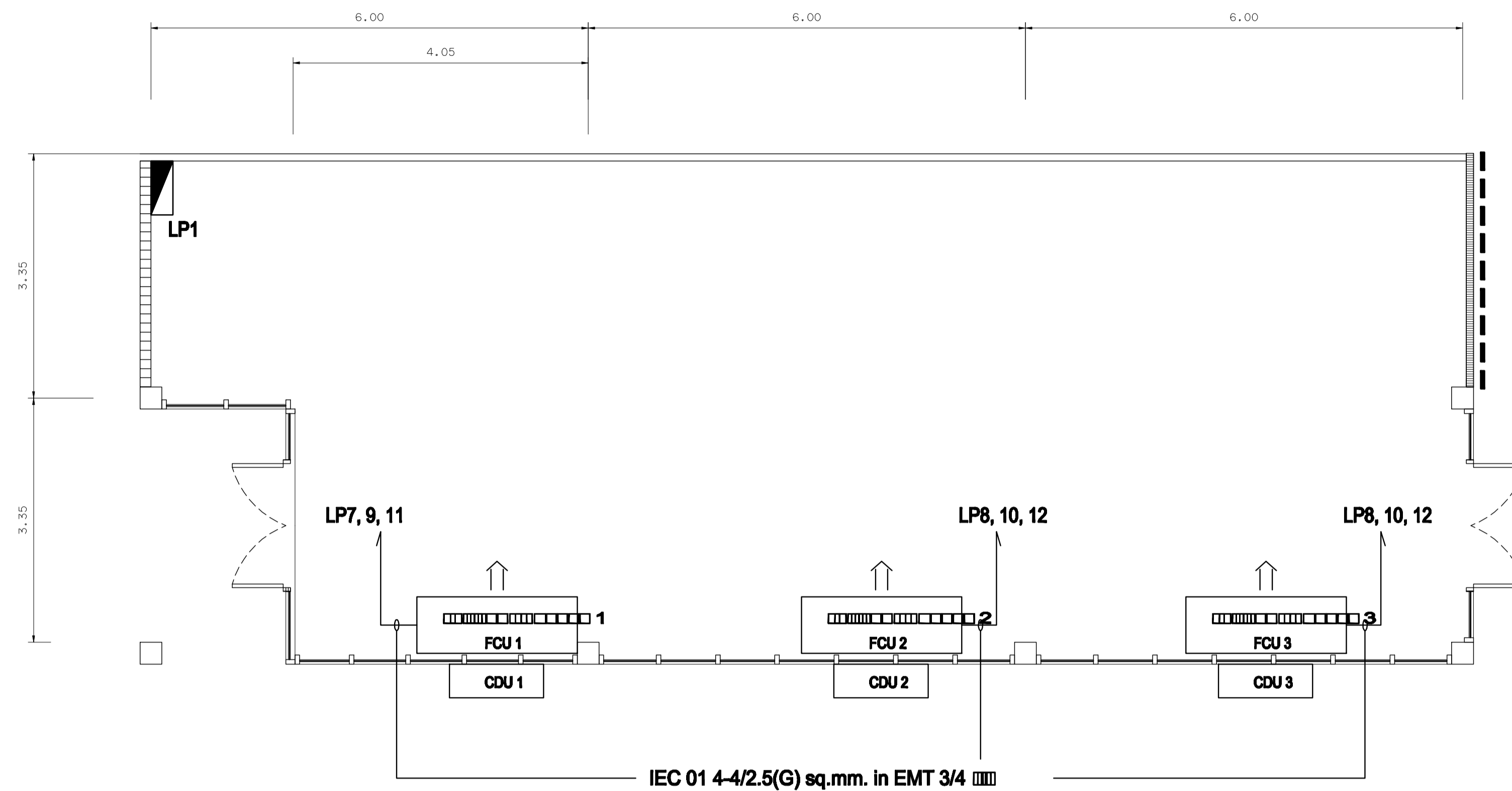

แสดงแบบ FAL-1 (113)	วัน / เดือน / ปี
แผ่นที่ 113	รวมแผ่น 116



แปลนเครื่องปรับอากาศ COFFEE

ขนาดอาคาร 1 : 50

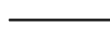
สัญลักษณ์ และรายการ

-  LP1 ตู้โหลดเซ็นเตอร์ 3 เฟส 1B ข้อ 1 Main 50 AT 100 KA Ic 30 kA
 -  IEC 01 4-4/2.5(G) sq.mm. in EMT 3/4 นิ้ว
 -  เครื่องปรับอากาศแบบแขวนได้ท้ายชนิดอินเวอร์เตอร์ ขนาด 38,000 BTU. 3PH
- หมายเหตุ**
- ผู้รับจ้างต้องขอเสนอวิธีติดตั้ง / ผ่านผู้ควบคุมงาน/กรรมการตรวจการจ้าง / ออกแบบ/ก่อนดำเนินการติดตั้ง

เครื่องปรับอากาศ 1, 2, 3

	
มหาวิทยาลัยเทคโนโลยีราชมงคลกรุงเทพ	
โครงการ ปรับปรุงอาคาร 37 จำนวน 1 รายการ มหาวิทยาลัยเทคโนโลยีราชมงคลกรุงเทพ	
วิทยาลัยการแพทยและการสาธารณสุข มหาวิทยาลัยเทคโนโลยีราชมงคลกรุงเทพ	
นายสมพงษ์ ปิยะพันธ์	
คณะกรรมการจัดทำแบบและรายการก่อสร้าง	
1) ดศ. พิศพล เตชะรุ่งรงค์	ประธานกรรมการ
2) ดศ. สุวัฒน์ คงรัตน์ประเสริฐ	กรรมการ
3) นายลลนัท ว่องมงคลฤทธิ์	กรรมการ
4) นายสิริจักษณ์ คำเสียว	กรรมการ
5) นายธีรพงศ์ ฟูไกรไทย	กรรมการ
6) นายรุ่งพงษ์ ศรีสุระ	กรรมการและเลขานุการ
คณะกรรมการตรวจรับแบบ	
1) นายสุวัฒน์ วิลาจทวิศิษฐ์	ประธานกรรมการ
2) นายทองเขียว พงษ์บุตร	กรรมการ
3) นางนิภาวดี โง่ศิริคำพันธ์	กรรมการและเลขานุการ
แสดงแบบ แปลนเครื่องปรับอากาศ COFFEE	
แสดงแบบ AIR-1/FLI_3 (114)	วัน / เดือน / ปี
แผ่นที่ 114	รวมแผ่น 116

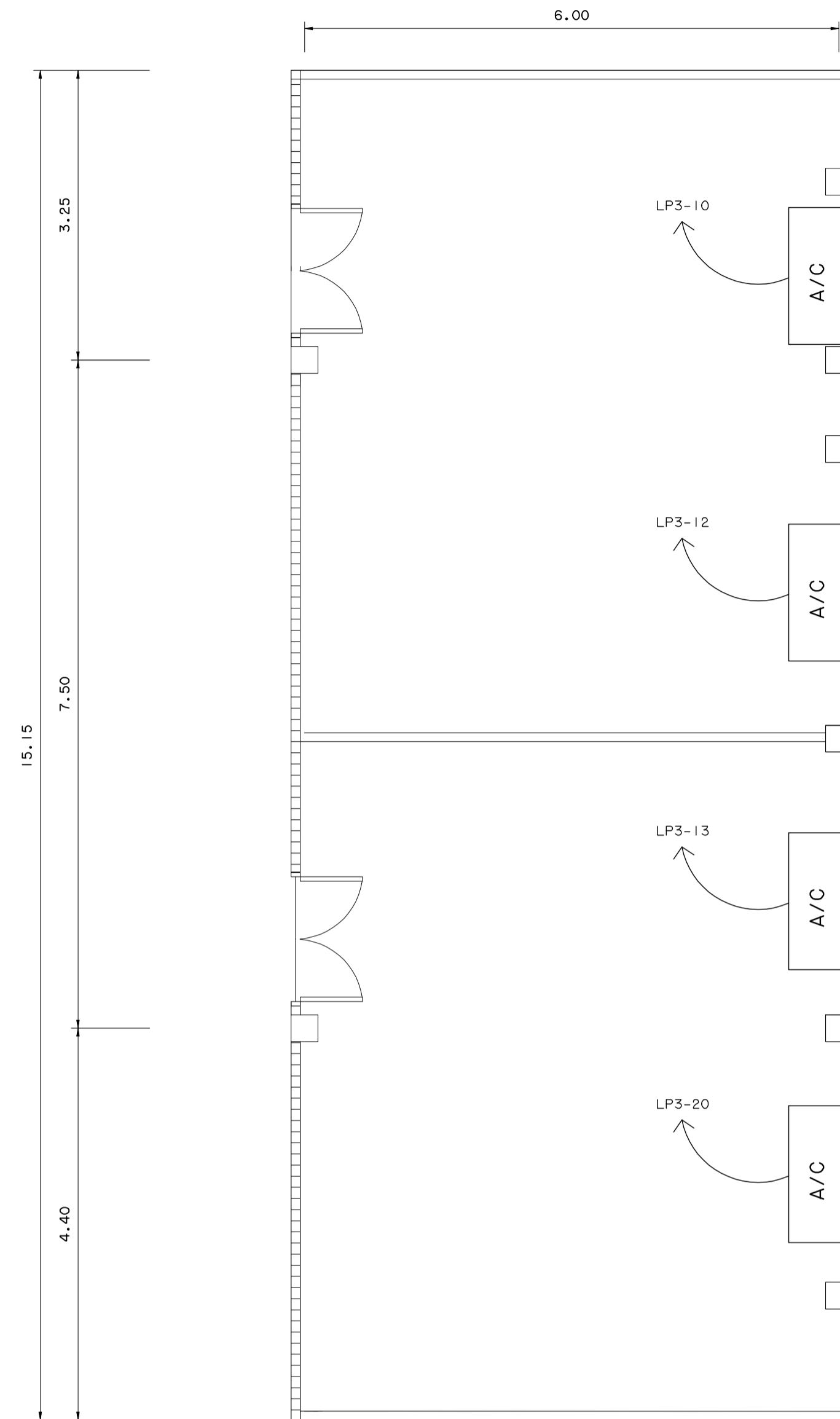

แผนปรับปรุงห้องห้องซัอมดนตรี ระบบปรับอากาศ
มาตราส่วน 1 : 50

- A/C
- เครื่องปรับอากาศ 24,000 BTU. จำนวน 4 เครื่อง
- หมายเหตุ**
- ผู้รับจ้างต้องขอเสนอวัสดุที่ดี / ผ่านผู้ควบคุมงาน/กรรมการตรวจการจ้าง / ผู้ออกแบบ/ก่อนดำเนินการติดตั้ง

 <p>มหาวิทยาลัยเทคโนโลยีราชมงคลกรุงเทพ</p>	
<p>โครงการ ปรับปรุงอาคาร 37 จำนวน 1 รายการ มหาวิทยาลัยเทคโนโลยีราชมงคลกรุงเทพ</p>	
<p>ข้าราชการมหาวิทยาลัย มหาวิทยาลัยเทคโนโลยีราชมงคลกรุงเทพ</p>	
<p>นายสมพร นิระพันธ์</p>	
<p>คณะกรรมการจัดทำแบบและรายการก่อสร้าง</p>	
1) ดศ. พิระพล เคชิตวงค์	ประธานกรรมการ
2) ดศ. สุวัฒน์ คงรัตน์ประเสริฐ	กรรมการ
3) นายลลนาท ว่องมงคลฤทธิ์	กรรมการ
4) นายจิรายุวัฒน์ คำเสียว	กรรมการ
5) นายชินณรงค์ ฟูไกรไทย	กรรมการ
6) นายณัฐพงษ์ ศรีสุภา	กรรมการและเลขานุการ
<p>คณะกรรมการตรวจรับแบบ</p>	
1) นายสุวัฒน์ วิลากรวิศิษฐ์	ประธานกรรมการ
2) นายทองเขียว พงษ์บุตร	กรรมการ
3) นางนิภาวดี โง่ศิริคำพันธ์	กรรมการและเลขานุการ
<p>แสดงแบบ แปลนเครื่องปรับอากาศ ห้องซัอมดนตรี (ชั้น3)</p>	
แสดงแบบ AIR-1/FLI_3 (115)	วัน / เดือน / ปี
แผ่นที่ 115	รวมแผ่น 116

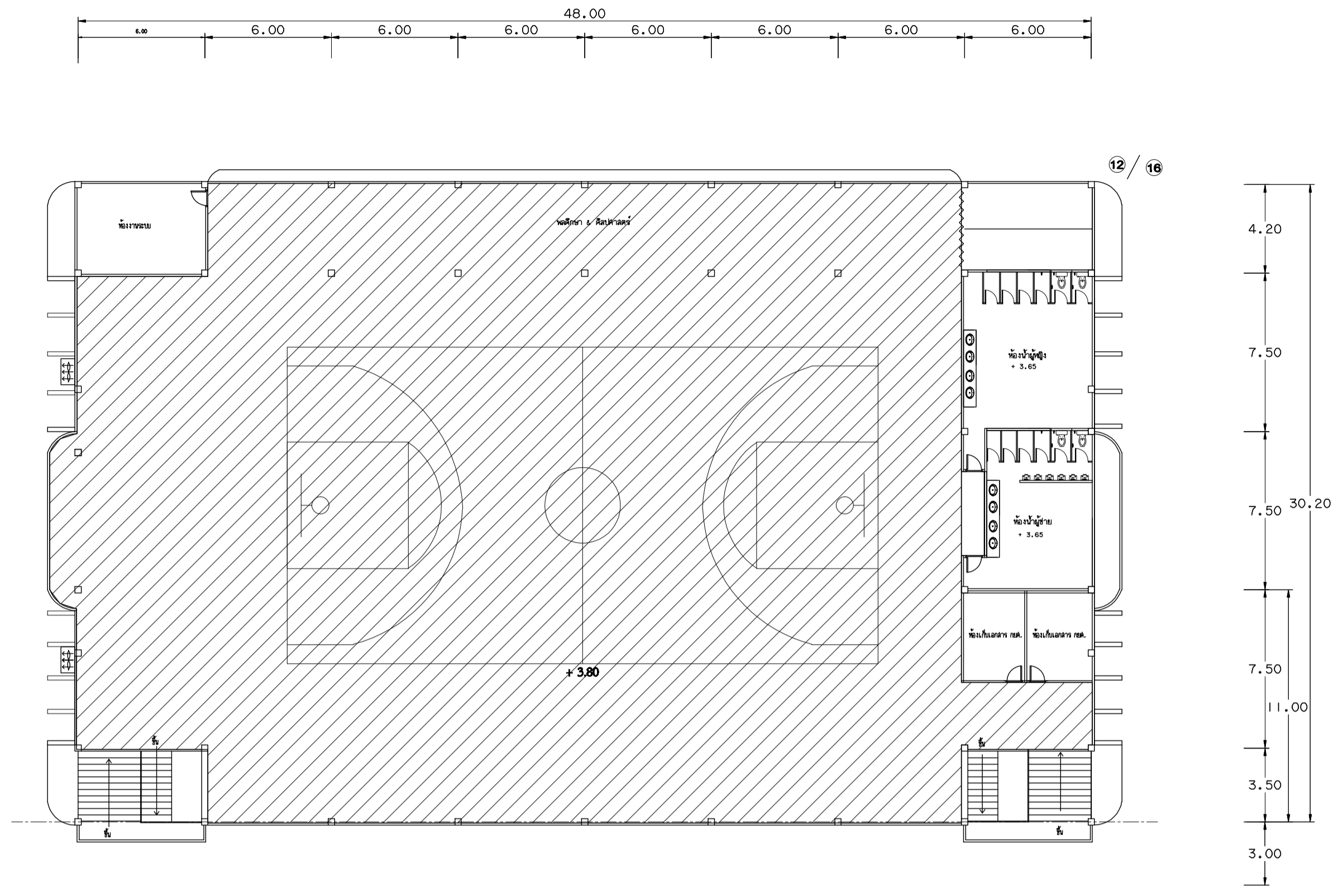

สัญลักษณ์ และรายการ
งานขีดพื้น-ย้อมสีธรรมชาติ

แปลนพื้นชั้น 2 งานขีดพื้น-ย้อมสีธรรมชาติ
มาตราส่วน 1 : 200

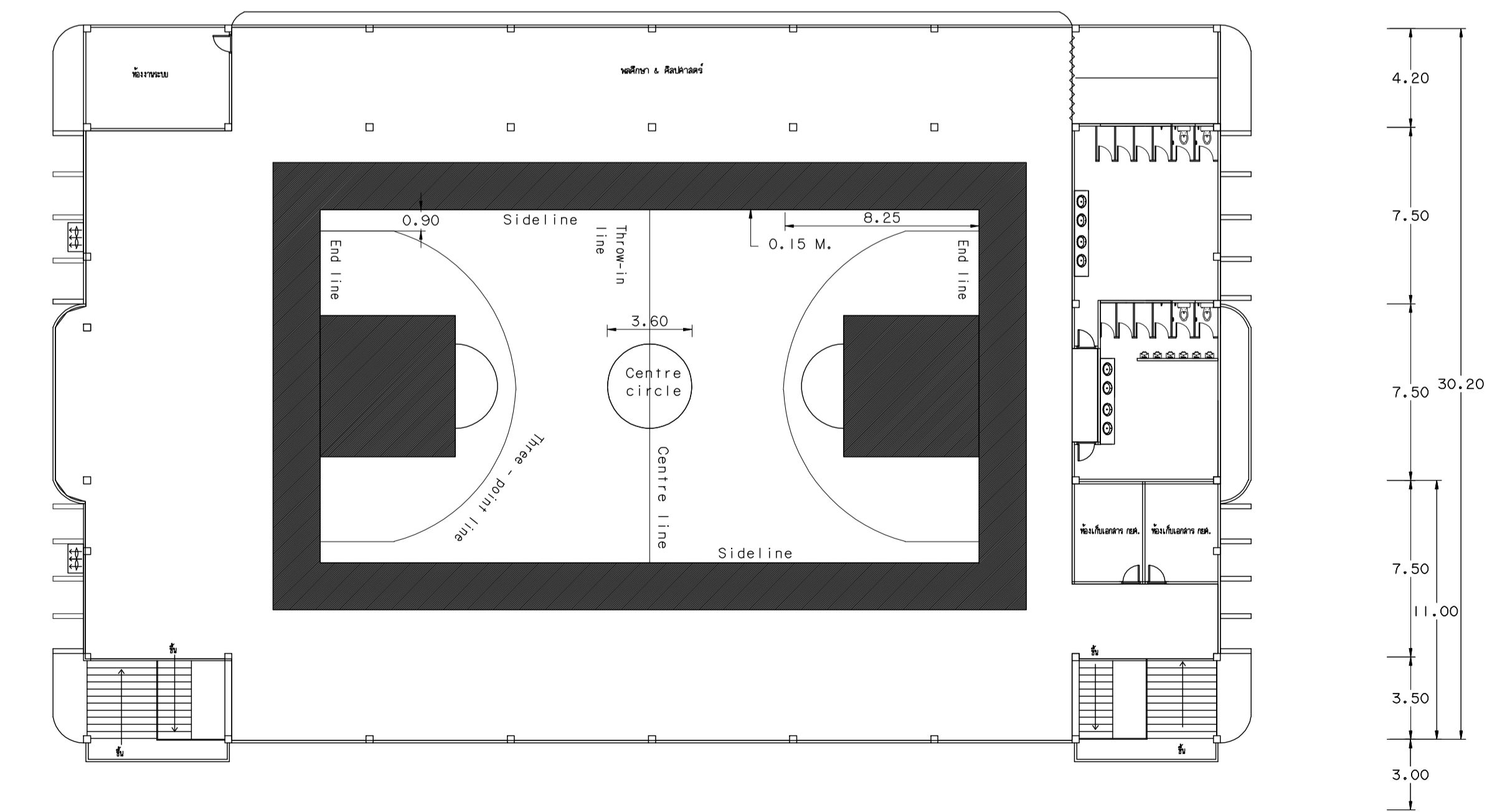

สัญลักษณ์ และรายการ
งานตีเส้น และสีพื้นสนามบาส

แปลนพื้นชั้น 2 งานตีเส้น และสีพื้นสนามบาส
มาตราส่วน 1 : 200

 มหาวิทยาลัยเทคโนโลยีราชมงคลกรุงเทพ	
โครงการ ปรับปรุงอาคาร 37 จำนวน 1 รายการ มหาวิทยาลัยเทคโนโลยีราชมงคลกรุงเทพ	
ศึกษารายการแทนรายการดี มหาวิทยาลัยเทคโนโลยีราชมงคลกรุงเทพ	
นายสมพร ยะพันธ์	
คณะกรรมการจัดทำแบบและรายการก่อสร้าง	
1) ดร.พีระพล เตชะตุงนงค์	ประธานกรรมการ
2) ดร.สุวัฒน์ คงรัตน์ประเสริฐ	กรรมการ
3) นายฉานนท์ ว่องมงคลฤทธิ์	กรรมการ
4) นายจิราวุฒินันต์ คำปสิ่ว	กรรมการ
5) นายชินณรงค์ สุโกไรโย	กรรมการ
6) นายอัฐพงษ์ ศรีจุละ	กรรมการและเลขานุการ
คณะกรรมการตรวจรับแบบ	
1) นายวุฒิชัย วีลารทศิษฐ์	ประธานกรรมการ
2) นายทองเพียร พรมบุตร	กรรมการ
3) นางวิภาวดี โชติสถิตานันท์	กรรมการและเลขานุการ
แลติงแบบ แปลนพื้นชั้น 2 งานขีดพื้น-ย้อมสีธรรมชาติ แปลนพื้นชั้น 2 งานตีเส้น และสีพื้นสนามบาส	
แลติงแบบ FLI (116)	วัน / เดือน / ปี
แผ่นที่ 116	รวมแผ่น 116

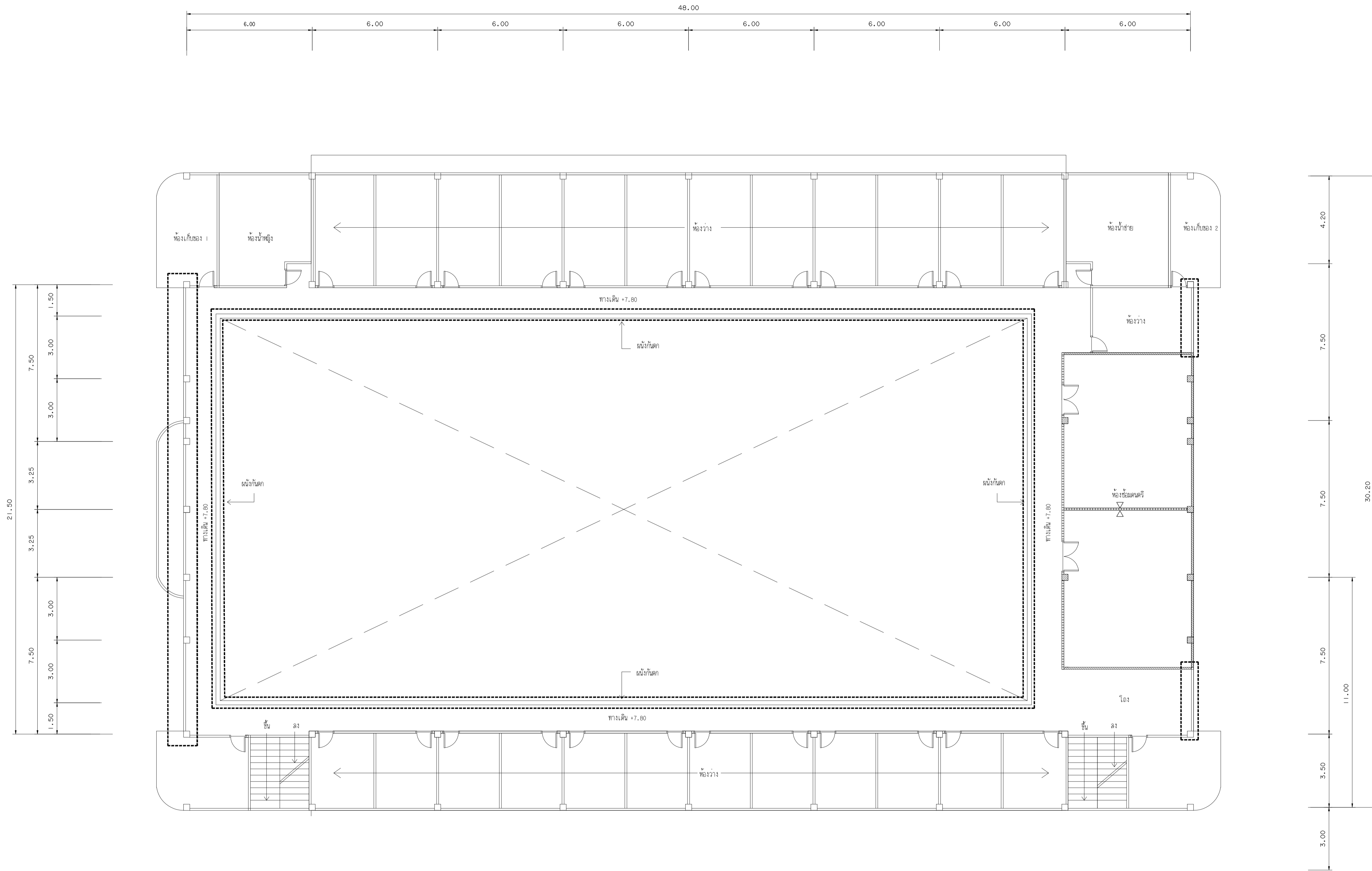

แบบทาสี
มาตราส่วน 1 : 100

งานทาสีผนังภายใน (ชั้น 3) ใช้สีชนิดทาภายนอก (เช็ดออกได้)

งานทาสีพื้นผิวเดิม
รายละเอียดขั้นตอน และวิธีการดำเนินการทาสีผนังอะครีลิค (ชนิดเช็ดออกได้)

- การเตรียมผิว ผู้รับจ้างต้องดำเนินการขัดสีเดิมออก และอุดโป๊วด้วยวัสดุเคมี เพื่อปรับบริเวณผิวให้เรียบ แล้วขัดด้วยกระดาษทราย ทาสีรองพื้นปูนเก่า จำนวน 1 ครั้ง ทาสีจริง จำนวน 3 ครั้ง
- สีน้ำอะครีลิค ชนิดเช็ดออกได้ (Super shield) ยี่ห้อ TOA ICI JOTUN หรือเทียบเท่า
- ผลิตในประเทศไทย และได้รับมาตรฐาน มอก.
- ผู้รับจ้างต้องขอเสนอวัสดุ / ผ่านผู้ควบคุมงาน/กรรมการตรวจการจ้าง / ผู้ออกแบบ/ก่อนดำเนินการติดตั้ง

แบบทาสีผนังภายในชั้น 3
มาตราส่วน 1 : 100

 มหาวิทยาลัยเทคโนโลยีราชมงคลกรุงเทพ	
โครงการ ปรับปรุงอาคาร 37 จำนวน 1 รายการ มหาวิทยาลัยเทคโนโลยีราชมงคลกรุงเทพ	
ศึกษารายการแผนภูมิการดำเนินงาน มหาวิทยาลัยเทคโนโลยีราชมงคลกรุงเทพ	
นายสมพร ยะพันธ์	
คณะกรรมการจัดทำแบบและรายการก่อสร้าง	
1) ดร.พีระพล เตชะตุงนงค์	ประธานกรรมการ
2) ดร.สุวัฒน์ คงรัตนประเสริฐ	กรรมการ
3) นายฉานนท์ ว่องมงคลฤทธิ์	กรรมการ
4) นายจิราวุฒินันต์ คำบึง	กรรมการ
5) นายชินณรงค์ สุโกไรโย	กรรมการ
6) นายอัฐพงษ์ ศรีอุบล	กรรมการและเลขานุการ
คณะกรรมการตรวจรับแบบ	
1) นายวุฒิชัย ธีลาทรประดิษฐ์	ประธานกรรมการ
2) นายทองเพียร พรมบุตร	กรรมการ
3) นางนิภาวดี โยธิตถิ์นันท์	กรรมการและเลขานุการ
แสดงแบบ แบบทาสีผนังภายในชั้น 3	
แสดงแบบ FLI (116)	วัน / เดือน / ปี
วันที่ 116/1	รวมแผ่น 116

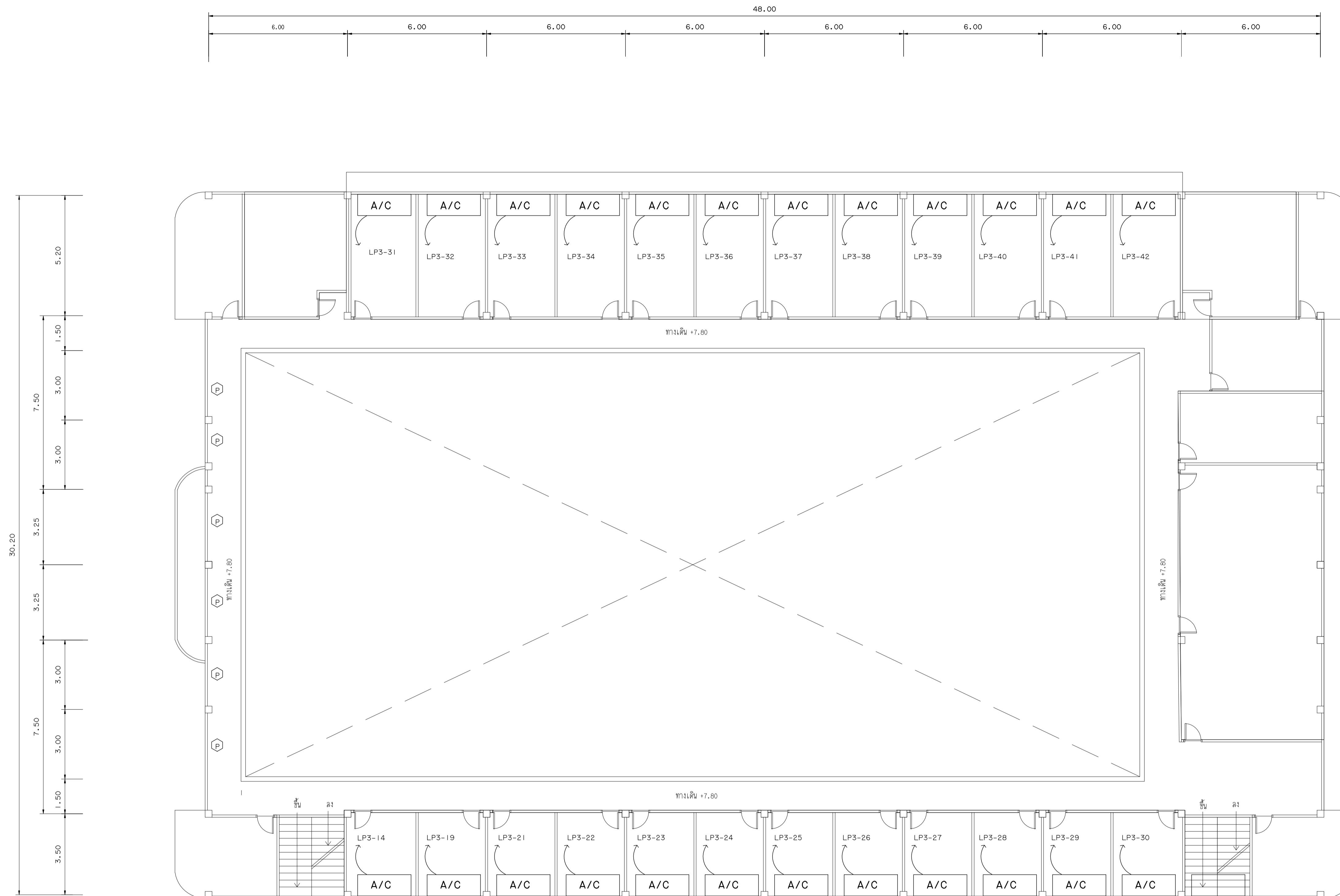

แปลนพื้นที่ 3 งานติดตั้งเครื่องปรับอากาศ

มาตราส่วน 1 : 100

A/C

เครื่องปรับอากาศ 12,000 BTU. จำนวน 24 เครื่อง

หมายเหตุ

- ผู้รับจ้างต้องขอเสนอผู้ติดตั้ง / ผ่านผู้ควบคุมงาน/กรรมการตรวจการจ้าง
- / ออกแบบ/ก่อนดำเนินการติดตั้ง

P

ช่องว่างค้ำยัน เติมน้ำด้วย สมาร์ท 8 มม. พร้อมทาสี



มหาวิทยาลัยเทคโนโลยีราชมงคลกรุงเทพ

โครงการ
ปรับปรุงอาคาร 37 จำนวน 1 รายการ
มหาวิทยาลัยเทคโนโลยีราชมงคลกรุงเทพ

ผู้อำนวยการแผนกอาคาร
มหาวิทยาลัยเทคโนโลยีราชมงคลกรุงเทพ

นายสมพร ชัยพันธ์

คณะกรรมการจัดทำแบบและรายการก่อสร้าง

- 1) ดร.พีระพล เตชะตุงนงค์ ประธานกรรมการ
- 2) ดร.สุวัฒน์ คงรัตน์ประเสริฐ กรรมการ
- 3) นายคำนภี ว่องมงคลฤทธิ์ กรรมการ
- 4) นายจิราวุฒินันต์ คำบึง กรรมการ
- 5) นายชินณรงค์ สุโกไรโย กรรมการ
- 6) นายรัฐพงษ์ ศรีวิเศษ กรรมการและเลขานุการ

คณะกรรมการตรวจรับแบบ

- 1) นายสุวิชัย สีลาภพิชญ์ ประธานกรรมการ
- 2) นายทองเพียร พรมบุตร กรรมการ
- 3) นางนิภาวดี โยธิตานันท์ กรรมการและเลขานุการ

แสดงแบบ
แปลนพื้นที่ 3 งานติดตั้งเครื่องปรับอากาศ

แสดงแบบ FLI (116/2)	วัน / เดือน / ปี
แผ่นที่ 116/2	รวมแผ่น 116